

Outsourcing de Ingeniería

TÉCIMAN INTERNATIONAL

Diseño Mecánico y Simulación

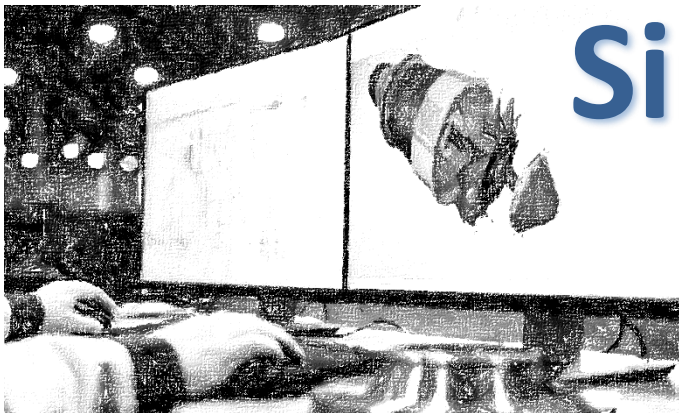

Agosto 2020

Soluciones de Ingeniería mediante Outsourcing para nuestros clientes

Realización de trabajos de ingeniería en Diseño CAD y Simulación CAE

- Software CAD y CAE profesional
- Ingenieros **expertos** y altamente preparados
- **Rápida** respuesta
- **Flexibilidad** según las necesidades del cliente:
 - Puntas de carga de trabajo
 - Proyectos llave en mano
 - Paquetización del trabajo



DISEÑO MECÁNICO

Diseño 3D de componentes y piezas

Ensamblajes 3D simples y complejos

Piping

Delineación – planos de fabricación 2D

CAD (3D o 2D) de componentes y sistemas actuales – Ingeniería Inversa

Gestión de Datos CAD

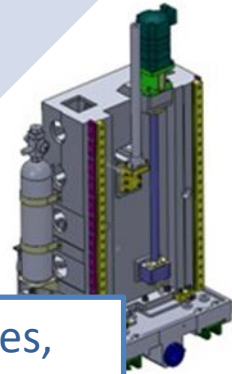

- Piezas plásticas o metálicas, chapas, piezas soldadas, superficies especiales, moldes y troqueles, sistemas de mantenimiento, maquinaria, etc.

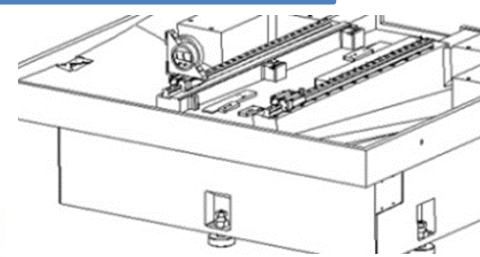
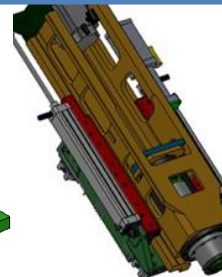
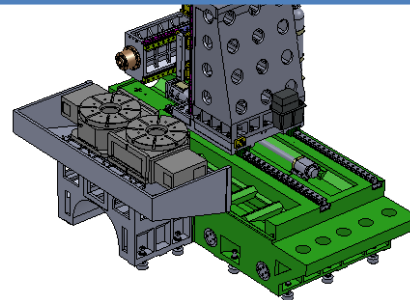
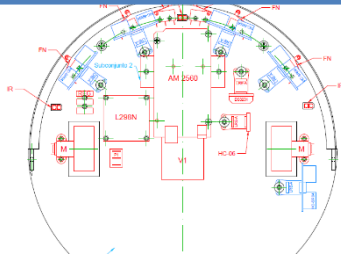
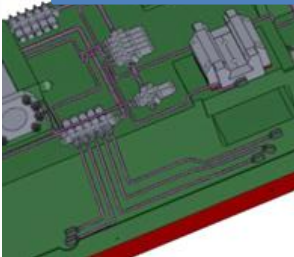

Ingeniería de SIMULACIÓN

Cálculo Estructural por Elementos Finitos
Modelado de inyección de plástico
Simulación de fundición
Simulación de estampación
Análisis del conformado de chapa
...

- Análisis del proceso de fabricación y sus etapas, informes de cálculo, deformaciones, evaluación de costes, apoyo a la toma de decisiones, etc.

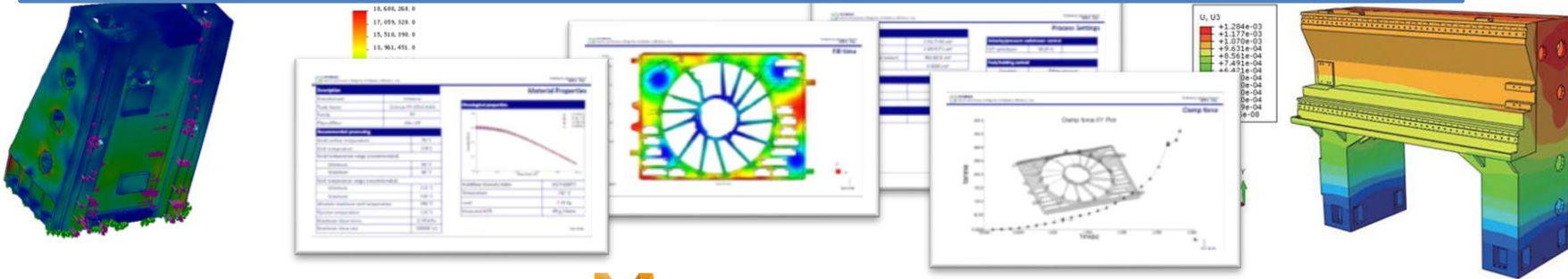

AUTOFORM
Forming Reality

M MOLDFLOW

SIEMENS
Simcenter 3D

Ansys

SIMULIA

esi | PAM-STAMP

FLOW-3D CAST

ÁREAS DE ACTUACIÓN

SERVICIOS / INDUSTRIA	Aeroespacial	Automoción	Bienes de Equipo	Defensa	Energía	Ferrovionario	Línea Blanca	Plástico	Química	Packaging
Dirección de Proyectos	👍	👍	👍	👍		👍	👍	👍	👍	👍
Ingeniería de Producto	👍	👍	👍	👍			👍	👍	👍	👍
Ingeniería de Proceso	👍	👍	👍	👍	👍	👍	👍	👍	👍	👍
Ingeniería de Calidad	👍	👍	👍	👍	👍	👍	👍	👍	👍	👍
Ingeniería Mecánica	👍	👍	👍	👍		👍	👍		👍	👍
Ingeniería Eléctrica		👍		👍					👍	👍
Automatización PLC/Robótica		👍	👍					👍	👍	👍
Industrialización y Puesta en Marcha		👍	👍					👍		👍
Aseguramiento de la Calidad	👍	👍	👍			👍		👍	👍	
Metrología 3D	👍	👍	👍	👍	👍	👍	👍	👍	👍	
Gestión de Cadena de Suministro	👍	👍						👍	👍	
Gestión Documental	👍	👍	👍	👍			👍	👍	👍	👍
Gestión de Mantenimiento	👍	👍	👍	👍			👍	👍	👍	
Gestión de Seguridad y Prevención	👍	👍	👍	👍						👍
Ingeniería Civil		👍		👍					👍	
Industria 4.0	👍	👍								👍
Big Data y Digitalización		👍								👍
Task Force		👍						👍		

DÓNDE ESTAMOS y DÓNDE ACTUAMOS



Burgos (Central)

Av. Castilla y León 14 com.
09006 – Burgos

Juan Carlos Fuente

Tel. +34 947209141

jcfuente@teciman.com

Norte

C/ Errebirte, 5
48930 – Getxo (Bizkaia)

Unai Arana

Tel. +34 618595996

uarana@teciman.com

Centros Técnicos

Vitoria

Valladolid

Madrid

C/ Isla de Java, 64
28034 – Madrid

Íñigo Moreno

Tel. +34 670921369

imoreno@teciman.com

Polonia

UL. Wolbromska 18/1B
53-148 – Wroclaw (Poland)

Tel. +34 618595996

tecimanpolska@teciman.com

Barcelona

P.I. Sant Pere Molanta
Av. Mare Déu Montserrat 108
08799 – Barcelona

Guillermo Royo

Tel. +34 606394129

groyo@teciman.com

República Checa

Antala Staška 2027/79
14000 – Praha (Czech Republic)

Tel. +420 257218478

bmochnac@teciman.com